

映像音響設備取扱説明書

1. 電源を入れる

● 映像音響ワゴン

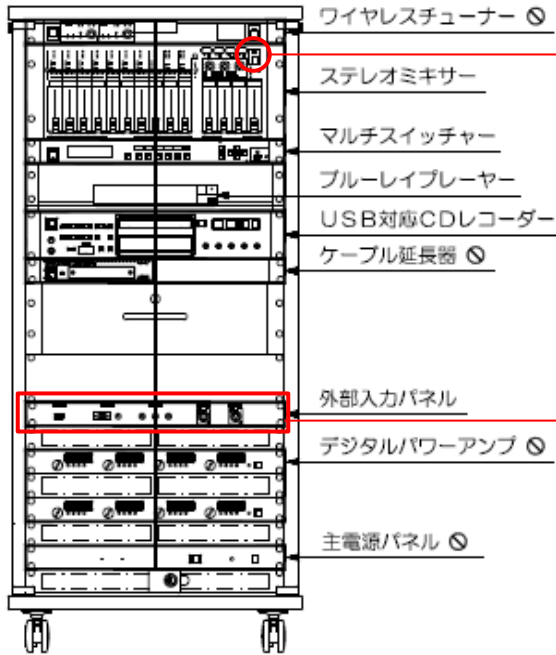

◎の機器は設定済みですので操作の必要はありません。

電源を入れる

デジタルステレオミキサーの電源スイッチを押して「ON」(ON)にします。電源ランプが緑色に点灯してワゴン内の各機器に電源が入ります。

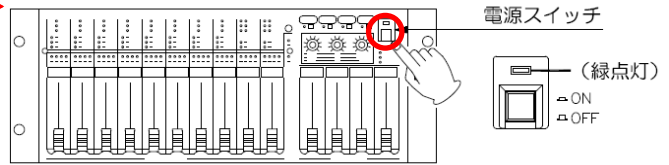

接続する

- 映像音響ワゴンとワゴン接続盤を接続します。
- 有線マイク、パソコンや外部機器は外部入力パネルに接続します。

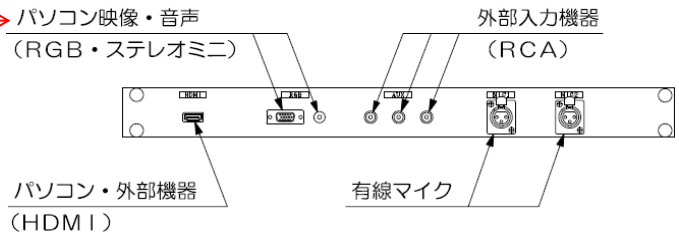

※HDMIケーブル(10m)とRGBケーブル(10m)をご用意しております。

2. 音量を調整する

デジタルステレオミキサーのフェーダーを上げて音量を調整します。
※ 出カフェーダーを下げると音が流れませんのでご注意ください。

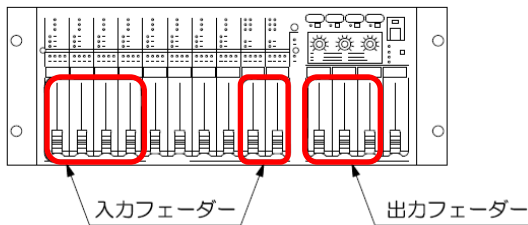

■入力フェーダー	
INPUT 1	ワイヤレスマイク1 (ch1)
INPUT 2	ワイヤレスマイク2 (ch2)
INPUT 3	有線マイク1
INPUT 4	有線マイク2
INPUT ST1	USB対応CDレコーダー
INPUT ST2	ブルーレイ・パソコン・外部機器 (マルチスイッチャー音声)
■出カフェーダー	
OUTPUT 1	正面スピーカーL
OUTPUT 2	正面スピーカーR
OUTPUT 3	天井スピーカー

3.映像を投影する

プロジェクターのご利用について

- ・スクリーンを下ろします。
- ・プロジェクターの電源をリモコンでON操作します。OFFの状態から立ち上がるまで30秒程要します。



- ・デジタルマルチスイッチャーで、再生する機器(BD(DVD)プレーヤー、パソコン)を選択します。

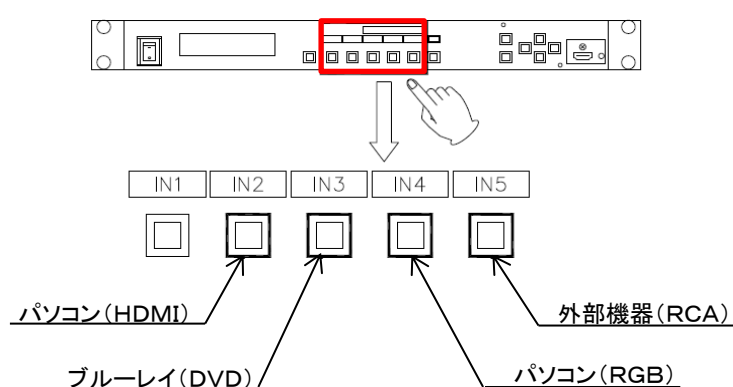

- ・プロジェクターの映写サイズは固定されておりますが、リモコンのZOOM(+/-)ボタンで画面の拡大、縮小は可能です。

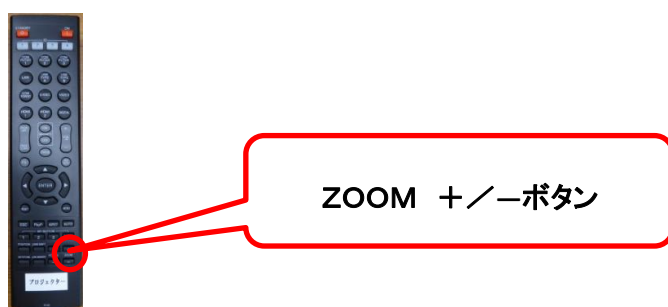

- ・投影が終わりましたら、機器の再生を終了して下さい。プロジェクターのみ電源OFFにしても、モニターには映像が流れている状態となります。
- ・プロジェクターの電源を切る場合、リモコンのSTANDBYボタンを押して下さい。「電源を切りますか？」のメッセージが表示されます。
メッセージが表示されている間に、もう一度STANDBYボタンを押すと電源が切れます。

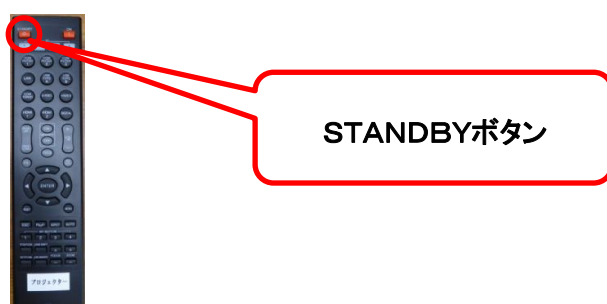

天井吊り下げ式モニターのご利用について

- ・プロジェクターをONにしてもモニターはONになりません。
モニターの電源をONにするにはモニター用のリモコンでON操作して下さい。
なお、リモコンの電波が微弱な為、モニター直下より操作をお願いします。
※開演前に電源をONしておく事をお勧めします。
- ・ご利用後はリモコンでモニターの電源をOFFして下さい。



4. マイク放送をする



ワイヤレスマイク
ハンド型



ワイヤレスマイク
タイピン型

マイクは有線マイク2本、ワイヤレスハンド型2本とワイヤレスタイピン型1台をご用意しております。
※ワイヤレスチューナーが2chの為、ワイヤレスマイク3台の同時利用は出来ません。
(下図の通り、タイピン型とゴールドラインのハンド型は同一チャンネルの為、いずれか一方のスイッチをOFFにしてご利用下さい)

・マイクのトークスイッチを「ON」にしてマイクに向かって話します。

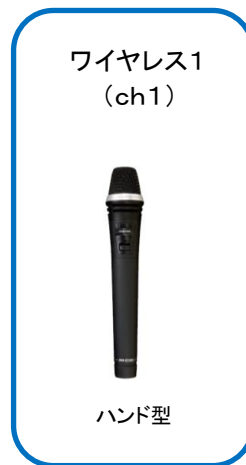
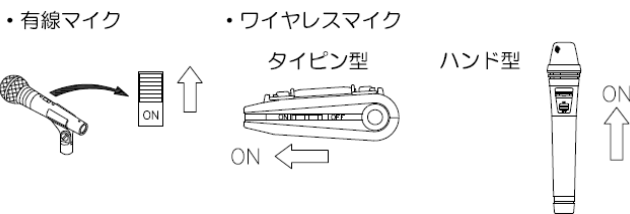

ワイヤレスマイク組み合わせ例

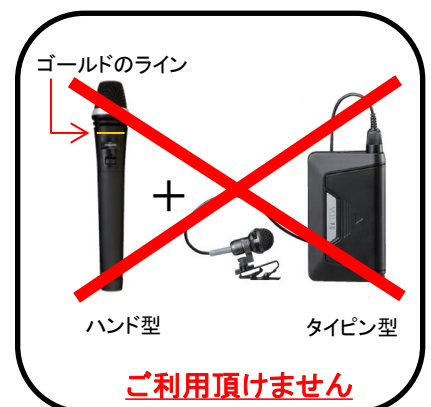

5. CDやUSB、SDを再生する

①再生メディア(CD、USB、SD)をセットします。

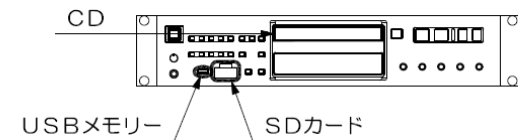

②MEDIA SELECTボタンを押してメディアを選択します。
PLAY/PAUSEボタンを押して再生します。
再生を停止する時はSTOPボタンを押します。

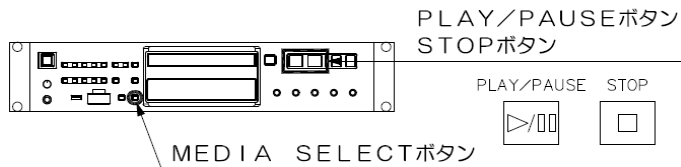

・リピート再生をする

全トラックを繰り返し再生します。
REPEATボタンを押してリモート再生機能のオン/オフを選択します。
ディスプレイに「REPEAT」が表示されます。

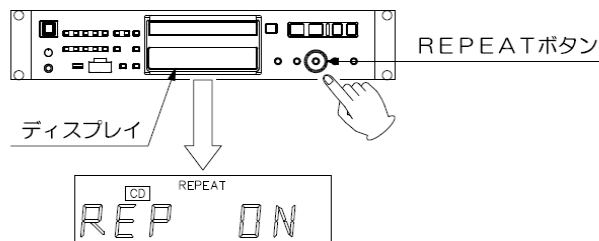

6.電源を切る

デジタルステレオミキサーの電源スイッチを押して「OFF」()にします。電源ランプが消灯してワゴン内の各機器の電源が切れます。

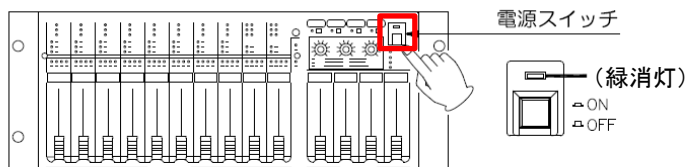

ワイヤレスマイク(ハンド・タイプ)を使い終わりましたら、必ず充電器に返却をお願い致します。